

▶ BBB9000QB KMK968000M
BFB9000QM KMK968090B
BHB9000QM
KME968000M
KMK965090M
KMK965090T

UK Інструкція
Мікрохвильова комбі-піч

USER MANUAL



AEG

ДЛЯ ВІДМІННИХ РЕЗУЛЬТАТІВ

Дякуємо, що вибрали цей виріб AEG. Ми створили його для бездоганної роботи протягом багатьох років, за інноваційними технологіями, які допомагають робити життя простішим — такі властивості можна й не знайти у звичайних приладах. Прیدіліть декілька хвилин, щоби прочитати відомості, які допоможуть використовувати його максимально ефективно. Відвідайте наш веб-сайт, щоби:



Отримати поради з використання, брошури, інструкції з усунення несправностей, інформацію щодо сервісу та ремонту:

www.aeg.com/support



Зареєструвати свій продукт для кращого обслуговування:

www.registeraeg.com



Придбати аксесуари, витратні матеріали й оригінальні запчастини для вашого приладу:

www.aeg.com/shop

ДОПОМОГА КЛІЄНТАМ ТА ОБСЛУГОВУВАННЯ

Використовуйте лише оригінальні запасні частини. Звертаючись до нашого авторизованого сервісного центру, необхідно мати таку інформацію: модель, номер виробу, серійний номер. Інформацію можна знайти на таблиці з технічними даними.

 Попередження / Важлива інформація про безпеку

 Загальна інформація та рекомендації

 Інформація щодо захисту навколишнього середовища

ЗМІСТ

1. ІНФОРМАЦІЯ З ТЕХНІКИ БЕЗПЕКИ.....	3	5. ПЕРЕД ПЕРШИМ ВИКОРИСТАННЯМ... 14	
1.1 Безпека дітей і вразливих осіб.....	3	5.1 Первинне очищення	14
1.2 Загальна безпека.....	4	5.2 Перше підключення.....	15
2. ІНСТРУКЦІЇ З ТЕХНІКИ БЕЗПЕКИ.....	7	5.3 Бездротове підключення 	15
2.1 Встановлення.....	7	5.4 Ліцензії на програмне забезпечення.....	15
2.2 Під'єднання до електромережі.....	8	6. ЩОДЕННЕ КОРИСТУВАННЯ.....	16
2.3 Користування.....	8	6.1 Налаштування: Функції нагріву... 16	
2.4 Догляд і чищення.....	9	6.2 Налаштування: Мікрохвильові функції.....	17
2.5 Використання скляного посуду... 10		6.3 Спосіб використання: Швидкий старт мікрохвильової печі	18
2.6 Внутрішня підсвітка.....	10	6.4 Налаштування: Допомога при готуванні.....	18
2.7 Сервіс.....	10	6.5 Функції нагрівання.....	18
2.8 Утилізація.....	10	7. ФУНКЦІЇ ГОДИННИКА.....	22
3. ОПИС ВИРОБУ	11	7.1 Опис функцій годинника.....	22
3.1 Загальний огляд.....	11	7.2 Налаштування: Функції годинника.....	22
3.2 Аксесуари.....	11		
4. ПОРЯДОК УВІМКНЕННЯ ТА ВИМКНЕННЯ ПРИЛАДУ.....	12		
4.1 Панель керування.....	12		
4.2 Дисплей.....	13		

8. СПОСІБ ВИКОРИСТАННЯ: АКСЕСУАРИ.....	24	11.2 Як зняти: Опорні рейки	32
8.1 Встановлення аксесуарів.....	24	11.3 Як замінити: Лампа.....	32
9. ДОДАТКОВІ ФУНКЦІЇ.....	25	12. УСУНЕННЯ ПРОБЛЕМ.....	33
9.1 Як зберегти: Улюблене.....	25	12.1 Дії в разі виникнення проблем..	33
9.2 Автоматичне вимикання.....	26	12.2 Як керувати: Коды помилок.....	34
9.3 Вентилятор охолодження.....	26	12.3 Дані щодо технічного обслуговування.....	35
10. ПОРАДИ І РЕКОМЕНДАЦІЇ.....	26	13. ЕНЕРГОЕФЕКТИВНІСТЬ.....	35
10.1 Рекомендації щодо приготування.....	26	13.1 Енергозбереження.....	35
10.2 Рекомендації щодо режиму мікрохвиль	27	14. СТРУКТУРА МЕНЮ.....	36
10.3 Посуд і матеріали, що підходять для використання в мікрохвильових печах	27	14.1 Меню.....	36
10.4 Рекомендовані налаштування потужності для різних видів страв....	29	14.2 Підменю для: Опції.....	37
10.5 Таблиці приготування їжі для дослідницьких установ.....	30	14.3 Підменю для: З'єднання.....	37
11. ДОГЛЯД ТА ЧИСТКА.....	31	14.4 Підменю для: Установка.....	37
11.1 Примітки щодо чищення.....	31	14.5 Підменю для: Сервіс.....	38
		15. ЦЕ ЛЕГКО!.....	38
		16. ОБЕРІТЬ НАЙЛЕГШИЙ СПОСІБ!.....	40
		17. ОХОРОНА ДОВКІЛЛЯ.....	41

Може змінитися без оповіщення.

1. ⚠ ІНФОРМАЦІЯ З ТЕХНІКИ БЕЗПЕКИ

Перед установкою та експлуатацією приладу слід уважно прочитати інструкцію користувача. Виробник не несе відповідальності за травми або збитки через неправильне встановлення або використання. Інструкції з експлуатації слід зберігати в безпечному і доступному місці з метою користування в майбутньому.

1.1 Безпека дітей і вразливих осіб

- Діти від 8 років та особи з обмеженими фізичними, сенсорними або психічними можливостями чи недостатнім досвідом і знаннями можуть користуватися цим приладом лише під наглядом, або за умови попереднього отримання інструкцій з безпечного користування приладом та розуміння пов'язаних з цим

ризиків. Діти до 8 років та особи з важкою та комплексною непрацездатністю можуть перебувати поблизу приладу лише за умови, якщо знаходяться під безперервним спостереженням.

- Слідкуйте за тим, аби діти не бавилися з приладом та мобільними пристроями з My AEG Kitchen .
- Тримайте усі пакувальні матеріали подалі від дітей та утилізуйте їх належним чином.
- **ПОПЕРЕДЖЕННЯ!** Прилад і його відкриті поверхні нагріваються під час використання. Не допускайте дітей та домашніх тварин до приладу під час його використання та охолодження.
- Якщо прилад оснащено засобами захисту від доступу дітей, їх необхідно активувати.
- Чищення або обслуговування приладу дітьми дозволяється лише під наглядом.

1.2 Загальна безпека

- Цей прилад призначено виключно для приготування їжі.
- Цей прилад призначений для використання в домашніх умовах у приміщенні.
- Цей прилад можна використовувати в офісах, готельних номерах, напів-готелях, приміщеннях для фермерського туризму та інших подібних приміщеннях, де застосування цього приладу не перевищує (середній) рівень побутового користування.
- Установлювати цей прилад і замінювати кабель повинен лише кваліфікований фахівець.
- Не користуйтеся приладом, доки його не буде встановлено у вбудовану конструкцію.
- Перш, ніж виконувати операції з технічного обслуговування, від'єднайте прилад від джерела живлення.
- У разі пошкодження електричного кабелю його має замінити виробник, його авторизований сервісний центр

- або інші аналогічно кваліфіковані особи задля уникнення ураження електричним струмом.
- **ПОПЕРЕДЖЕННЯ:** Щоб уникнути ураження електричним струмом, перш ніж починати міняти лампу, переконайтеся, що прилад вимкнено.
 - **ПОПЕРЕДЖЕННЯ:** Прилад і його відкриті поверхні нагріваються під час використання. Слід бути обережними, щоб не торкатися нагрівальних елементів або поверхні внутрішньої камери приладу.
 - Завжди користуйтеся кухонними рукавицями, коли витягаєте та вставляєте аксесуари чи посуд.
 - Не вмикайте функцію мікрохвильової печі, коли прилад порожній. Металеві деталі всередині камери можуть спричинити утворення електричної дуги.
 - Металеві контейнери для їжі та напоїв заборонено використовувати під час готування в мікрохвильовій печі. Ця вимога не діє в тому разі, якщо виробник зазначив розмір і форму металевих контейнерів, які можна використовувати під час готування в мікрохвильовій печі.
 - **ПОПЕРЕДЖЕННЯ!** У разі пошкодження дверцят або ущільнювача дверцят приладом не можна користуватися, доки його не полагодить кваліфікований спеціаліст.
 - **ПОПЕРЕДЖЕННЯ!** Лише кваліфікований спеціаліст може виконувати будь-яке обслуговування або ремонтні операції, що передбачають зняття кришки, яка захищає від впливу мікрохвильової енергії.
 - **ПОПЕРЕДЖЕННЯ!** Не нагрівайте рідини та інші продукти у герметичних контейнерах. Вони можуть вибухнути.
 - Користуйтеся лише тим посудом, який підходить для мікрохвильових печей.
 - Під час нагрівання продуктів у пластиковому чи паперовому контейнері наглядайте за приладом у зв'язку з можливістю загоряння.

- Прилад призначений для нагрівання їжі та напоїв. Сушіння продуктів чи одягу, а також нагрівання грілок, капців, спонжів, вологих ганчірок тощо може призвести до травм, загорання або пожежі.
- У разі виявлення диму вимкніть прилад і витягніть вилку з розетки, щоб погасити полум'я.
- Нагрівання напоїв у мікрохвильовій печі може привести до вибухового закипання із запізненням. Будьте обережні під час поводження з контейнером.
- Уміст пляшечок та баночок із дитячим харчуванням необхідно збовтати або перемішати, а також перевірити його температуру, перш ніж давати дитині, аби уникнути опіків.
- Яйця у шкаралупі та цілі круто зварені яйця не можна нагрівати у приладі, оскільки вони можуть вибухнути навіть після завершення мікрохвильового нагрівання.
- Щоби зняти опори полицок, спочатку потягніть передню частину опори полицки, а потім її задню частину в сторону від бічних стінок. Щоби встановити опори полицок, виконайте наведену вище процедуру у зворотній послідовності.
- Прилад слід регулярно очищувати та видалити залишки їжі.
- Не використовуйте пароочищувач для очищення приладу.
- Не використовуйте для очищення скляної поверхні дверцят жорсткі абразивні засоби чи металеві шкребки, оскільки це може призвести до появи тріщин на склі, що може спричинити руйнування скла.
- Недотримання чистоти приладу може призвести до погіршення властивостей поверхні, що негативно позначиться на терміні служби приладу та може спричинити небезпечні ситуації.

2. ІНСТРУКЦІЇ З ТЕХНІКИ БЕЗПЕКИ

2.1 Встановлення



ПОПЕРЕДЖЕННЯ!

Установлювати цей прилад повинен лише кваліфікований фахівець.

- Повністю зніміть упаковку.
- Не встановлюйте й не використовуйте пошкоджений прилад.
- Дотримуйтеся інструкцій зі встановлення, що постачаються разом із приладом.
- Будьте обережні під час переміщення приладу, оскільки він важкий. Використовуйте захисні рукавички та взуття, що постачається в комплекті.
- Не тягніть прилад за ручку.
- Встановлюйте прилад у безпечному підходящому місці, що відповідає вимогам зі встановлення.
- Дотримуйтеся вимог щодо мінімальної відстані до інших приладів чи предметів.
- Перед встановленням приладу переконайтеся, що його дверцята відкриваються без перешкод.
- Прилад оснащено електричною системою охолодження. Він повинен працювати від джерела живлення.
- Вбудований прилад повинен відповідати вимогам щодо стабільності DIN 68930.

Мінімальна висота шафи (Мінімальна висота шафи під робочою поверхнею)	444 (460) мм
Ширина шафи	560 мм
Глибина шафи	550 (550) мм
Висота передньої частини приладу	455 мм
Висота задньої частини приладу	440 мм
Ширина передньої частини приладу	595 мм
Ширина задньої частини приладу	559 мм
Глибина приладу	567 мм
Вбудована глибина приладу	546 мм
Глибина з відкритими дверцятами	882 мм
Мінімальний розмір вентиляційного отвору. Отвір розташований внизу задньої сторони	560x20 мм

Довжина кабелю живлення. Кабель розміщується в правому куті задньої сторони	1500 мм
Кріпильні гвинти	3.5x25 мм

2.2 Під'єднання до електромережі



ПОПЕРЕДЖЕННЯ!

Існує ризик займання та ураження електричним струмом.

- Усі роботи з під'єднання до електромережі мають виконуватися кваліфікованим електриком.
- Прилад повинен бути заземленим.
- Переконайтеся в тому, що параметри на табличці з технічними даними сумісні з електричними параметрами електроживлення від мережі.
- Завжди використовуйте правильно встановлену протиударну розетку.
- Не використовуйте розгалужувачі, перехідники й подовжувачі.
- Будьте обережні, аби не пошкодити штепсельну вилку та кабель. Якщо кабель живлення потребує заміни, зверніться до нашого сервісного центру.
- Пильнуйте, щоб кабель живлення не торкався або не був надто наближений до дверцят приладу або ніші під приладом, особливо коли він працює або дверцята гарячі.
- Елементи захисту від ураження електричним струмом та ізоляція мають бути закріплені так, аби їх не можна було зняти без спеціального інструмента.
- Вставляйте штепсельну вилку в розетку електроживлення лише після закінчення установки. Переконайтеся, що після установки є вільний доступ до розетки електроживлення.
- Не вставляйте вилку в розетку, яка ненадійно закріплена.
- Не тягніть за кабель живлення, щоб відключити прилад з мережі. Завжди вимикайте, витягаючи штепсельну вилку.
- Використовуйте лише належні ізолюючі пристрої, а саме: лінійні роз'єднувачі, запобіжники (гвинтові запобіжники слід викрутити з патрона), реле захисту від замикання на землю та контактори.
- Електрообладнання має бути оснащеним ізолюючим пристроєм для повного відключення від електромережі. Зазор між контактами ізолюючого пристрою має становити не менше 3 мм.
- Цей прилад оснащено електричним кабелем із вилкою.

2.3 Користування



ПОПЕРЕДЖЕННЯ!

Існує небезпека травмування, опіків, ураження електричним струмом і вибуху.

- Не змінюйте технічні специфікації цього приладу.
- Переконайтеся в тому, що вентиляційні отвори не заблоковано.
- Під час роботи приладу не залишайте його без нагляду.
- Вимикайте прилад після кожного використання.
- Будьте обережні, відчиняючи дверцята приладу під час його роботи. Можливе вивільнення гарячого повітря.

- Не працюйте з приладом, якщо ваші руки мокрі або якщо він контактує з водою.
- Не натискайте на відчинені дверцята.
- Не використовуйте прилад як робочу поверхню або як поверхню для зберігання речей.
- Обережно відчиняйте дверцята приладу. Використання інгредієнтів зі спиртом може призвести до утворення суміші спирту й повітря.
- Відчиняючи дверцята, пильуйте, щоби поряд із пристроєм не було джерел утворення іскор та відкритого вогню.
- Не кладіть усередину приладу, поряд із ним або на нього легкозаймисті речовини чи предмети, змочені в легкозаймистих речовинах.
- Не повідомляйте свій пароль Wi-Fi.
- Не використовуйте функцію мікрохвильової печі для попереднього прогрівання приладу.



ПОПЕРЕДЖЕННЯ!

Існує ризик пошкодження приладу.

- Щоб запобігти пошкодженню або знебарвленню емалі, дотримуйтеся таких рекомендацій:
 - не кладіть алюмінієву фольгу безпосередньо на дно камери приладу;
 - не ставте посуд із водою безпосередньо в розігрітій прилад;
 - не залишайте в приладі страви і продукти з високим вмістом вологи після завершення приготування їжі;
 - будьте обережні, виймаючи або встановлюючи аксесуари.
- Знебарвлення емалі або нержавіючої сталі не впливає на ефективність роботи приладу.
- Використовуйте глибоке деко для випікання тортів із великим вмістом вологи. Сік, що виділяється із фруктів, може залишати стійкі плями.
- Завжди готуйте із зачиненими дверцятами приладу.
- Якщо прилад розміщено позаду меблевої панелі (наприклад, дверцят), переконайтеся, що дверцята відкрито під час роботи приладу. Жар і волога можуть утворюватися позаду закритої меблевої панелі, спричиняючи подальше пошкодження приладу, корпусу або підлоги. Не закривайте меблеву панель, доки прилад повністю не охолоне після використання.

2.4 Догляд і чищення



ПОПЕРЕДЖЕННЯ!

Існує ризик отримання травм, пожежі або пошкодження приладу.

- Перед початком ремонту прилад треба від'єднати від електромережі, знявши запобіжник або витягнувши шнур живлення з розетки.
- Дайте приладу охолонути. Існує ризик того, що скляні панелі можуть тріснути.
- У разі пошкодження скляних панелей дверцят слід одразу замінити панелі. Зверніться до авторизованого сервісного центру.
- Будьте обережні, знімаючи дверцята з приладу. Дверцята важкі!
- Обов'язково витріть камеру й дверцята насухо після кожного використання. Пара, утворювана під час роботи приладу, конденсується на стінках камери, що може призвести до корозії.
- Регулярно очищуйте прилад, щоб запобігти пошкодженню матеріалу поверхні.
- Залишки їжі та жир, що знаходяться у приладі, можуть призвести до виникнення пожежі й електричної дуги під час увімкненої функції мікрохвильової печі.

ІНСТРУКЦІЇ З ТЕХНІКИ БЕЗПЕКИ

- Протріть прилад вологою м'якою ганчіркою. Застосовуйте лише нейтральні миючі засоби. Не використовуйте абразивні засоби, жорсткі серветки для очищення, розчинники або металеві предмети.
- Якщо ви користуєтеся аерозолями для чищення духових шаф, обов'язково дотримуйтеся інструкцій із безпеки, наведених на упаковці.

2.5 Використання скляного посуду

Необережне поводження зі скляним посудом може призвести до його пошкодження, появи відколів, тріщин або глибоких подряпин.

- Не допускайте проливання холодної води чи іншої рідини на скляний посуд, оскільки раптовий перепад температур може призвести до миттєвого руйнування скла. Уламки скла можуть бути надзвичайно гострими, крім того їх важко знайти.
- Не розміщуйте скляний посуд на мокрій або прохолодній поверхні, безпосередньо на стільниці чи металевій поверхні або в раковині. Не переміщуйте гарячий скляний посуд, тримаючи його мокрою ганчіркою.
- Не використовуйте і не намагайтеся відремонтувати скляний посуд, що має відколи, тріщини або сильні подряпини.
- Не кидайте скляний посуд і не бийте його об тверді предмети. Не бийте його столовим приладдям.
- Не нагрівайте порожній або майже порожній скляний посуд у мікрохвильовій печі та не перегрівайте олію або масло в мікрохвильовій печі (намагайтеся приготувати їжу в максимально короткий час).

Дайте гарячому скляному посуду охолонути на стійці для охолодження, кухонній рукавичці або на сухій ганчірці. Перед миттям, охолодженням або заморожуванням посуду переконайтеся в тому, що він достатньо охолонув.

Перед переміщенням гарячого скляного посуду (включаючи посуд із силіконовими вставками) одягайте сухі кухонні рукавички.

Не допускайте неправильного використання мікрохвильової печі (тобто запуск печі без навантаження або з невеликим навантаженням).

2.6 Внутрішня підсвітка



ПОПЕРЕДЖЕННЯ!

Небезпека враження електричним струмом.

- Стосовно ламп всередині цього виробу та запасних ламп, що продаються окремо: Ці лампи призначені для використання у побутових приладах з екстремальними фізичними умовами, такими як температура, вібрація, вологість, або призначені для надання інформації про стан роботи приладу. Вони не призначені для використання з іншою метою та не придатні для освітлення побутових приміщень.
- У цьому виробі є джерело світла класу енергоефективності G.
- Використовуйте лише лампочки з такими ж технічними характеристиками .

2.7 Сервіс

- Для ремонту приладу звертайтеся до авторизованого сервісного центру.
- Використовуйте лише оригінальні запасні частини.

2.8 Утилізація



ПОПЕРЕДЖЕННЯ!

Існує небезпека задушення.

- По інформацію з належної утилізації приладу зверніться до органів муніципальної влади.
- Від'єднайте прилад від електромережі.
- Відріжте кабель електричного живлення близько до приладу та утилізуйте його.
- Приберіть фіксатор дверцят, щоб унеможливити їх зачинення, якщо діти, або домашні тварини опиняться всередині приладу.

Цей продукт по вмісту небезпечних речовин відповідає вимогам Технічного регламенту обмеження використання деяких небезпечних речовин в електричному та електронному обладнанні (постанова Кабінета Міністрів України №139 від 10 березня 2017р.)

3. ОПИС ВИРОБУ

3.1 Загальний огляд

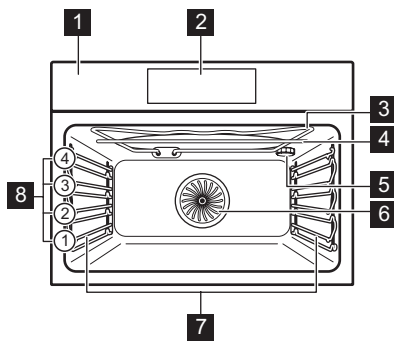

- 1 Панель керування
- 2 Дисплей
- 3 Нагрівальний елемент
- 4 Мікрохвильовий генератор
- 5 Лампа
- 6 Вентилятор
- 7 Опорна рейка, знімна
- 8 Рівні полиць

3.2 Аксесуари

Комбінована решітка

Для посуду, форм для випічки, смаження.

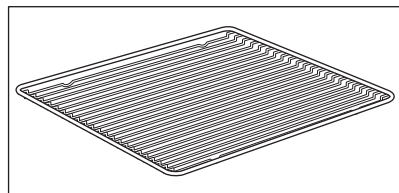

Деко для випічки

Для випікання тортів і бісквітів.

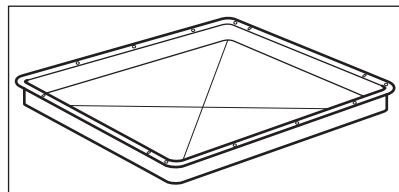

ПОРЯДОК УВІМКНЕННЯ ТА ВИМКНЕННЯ ПРИЛАДУ

Деко для гриля/смаження

Для випікання та смаження або як деко для збирання жиру.

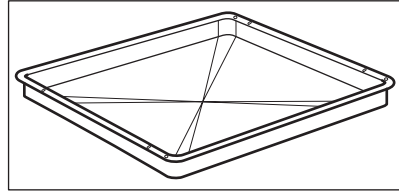

Скляна тарілка-днище мікрохвильової печі

Для приготування страв у режимі мікрохвиль.

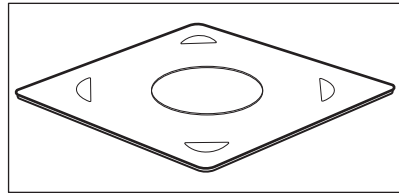

4. ПОРЯДОК УВІМКНЕННЯ ТА ВИМКНЕННЯ ПРИЛАДУ

4.1 Панель керування

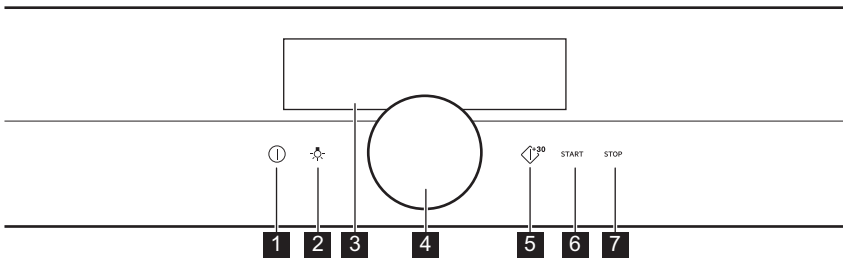

1	Увімк. / Вимк.	Натисніть і утримуйте, щоб увімкнути та вимкнути прилад.
2	Перемикач лампи	Увімкнення і вимкнення лампи.
3	Дисплей	Показує поточні налаштування приладу.
4	Регулятор	Керування приладом.
5	Швидкий старт мікрохвильової печі	Увімкнення функції мікрохвильової печі (1000 Вт і 30 секунд).
6	START	Увімкнення обраної функції.

ПОРЯДОК УВІМКНЕННЯ ТА ВИМКНЕННЯ ПРИЛАДУ

7	STOP	Вимкнення обраної функції.
---	------	----------------------------

 <p>Утримуйте</p>	 <p>Натисніть</p>	 <p>Утримуйте й поверніть</p>
<p>Увімкніть основний екран.</p>	<p>Підтвердьте налаштування або увійдіть до обраного підменю.</p>	<p>Регулювання налаштувань та навігація в меню.</p>

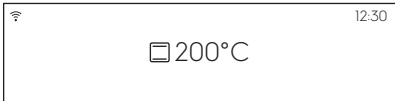
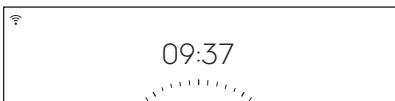
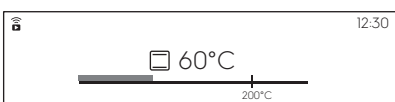
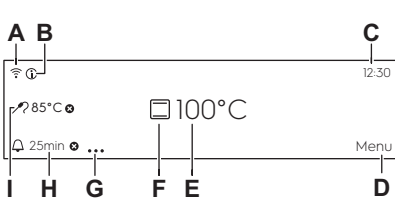

4.2 Дисплей

	<p>Після ввімкнення на дисплеї відображається головний екран із функцією нагріву та температурою за промовчанням.</p>
	<p>Якщо прилад не використовується протягом 2 хвилин, дисплей переходить у режим очікування.</p>
	<p>Під час готування на дисплеї відображаються встановлені функції та інші доступні опції.</p>
	<p>Дисплей із максимальною кількістю встановлених функцій.</p> <ul style="list-style-type: none"> A. Wi-Fi (лише для деяких моделей) B. Інформація C. Час доби D. Меню E. Температура / Таймер функції мікрохвиль F. Функції нагріву G. Налаштування таймеру H. Таймер I. Термоцуп (лише для деяких моделей)





Індикатори дисплея

ПЕРЕД ПЕРШИМ ВИКОРИСТАННЯМ

Звуковий сигнал індикатори функції — після закінчення встановленого часу готування лунає сигнал.

 Функцію ввімкнено.	 Функцію ввімкнено. Готування припиняється автоматично.	 Звуковий сигнал вимкнено.
---	--	--

Індикатори таймера

 Таймер запускається пізніше.	 Таймер запускається після закриття дверцят приладу.	 Скасування налаштування.	 Таймер запускається, коли прилад досягає встановленої температури.	 Таймер запускається, коли починається готування.
---	--	---	---	---

Wi-Fi індикатори — прилад можна підключити до мережі Wi-Fi.

 Wi-Fi підключення увімкнено.



5. ПЕРЕД ПЕРШИМ ВИКОРИСТАННЯМ



ПОПЕРЕДЖЕННЯ!

Див. розділи з інформацією щодо техніки безпеки.

5.1 Первинне очищення

		
Крок 1	Крок 2	Крок 3
Вийміть із приладу всі аксесуари й знімні опори полиць.	Очищайте прилад та аксесуари лише за допомогою серветки з мікрофібри, змоченої в теплій воді з додаванням м'якого засобу для чищення.	Вставте аксесуари й знімні опори полиць у прилад.

5.2 Перше підключення

Після першого підключення на дисплеї відображається повідомлення з привітанням. Потрібно встановити: Мова, Яскравість дисплею, Рівень гучності, Час доби, бездротове підключення.

5.3 Бездротове підключення

Щоб підключити прилад, потрібно:

- бездротова мережа з виходом в Інтернет,
- Мобільний пристрій, підключений до вашої бездротової мережі.

Крок 1	Завантажте мобільний додаток My AEG Kitchen та виконайте наступні кроки згідно з інструкціями.
Крок 2	Увімкніть прилад.
Крок 3	Виберіть: Меню / Налаштування / З'єднання.
Крок 4	Виберіть: Wi-Fi. Натисніть ручку керування.
Крок 5	Оберіть бездротову мережу з підключенням до мережі Інтернет. Модуль бездротового зв'язку приладу увімкнеться протягом 90 секунд.

Оберіть найлегший спосіб!



Частота	WLAN 2,4 ГГц
	2412–2484 МГц
Протокол	IEEE 802.11b DSSS/802.11g/n OFDM
Максимальна потужність	EIRP < 20 дБ/мВт (100 мВт)

5.4 Ліцензії на програмне забезпечення

Деякі компоненти програмного забезпечення цього продукту базуються на безкоштовних програмних продуктах та продуктах з відкритим вихідним кодом. AEG висловлює щире подяку спільнотам розробників відкритого програмного забезпечення та спеціалістам у галузі робототехніки за внесок у розробку цього продукту.

Для ознайомлення з вихідним кодом цих безкоштовних та відкритих програмних компонентів, умови ліцензування котрих передбачають публікування, та з вичерпною інформацією про захист від копіювання та застосовні ліцензійні положення, відвідайте ресурси <http://aeg.opensoftwarerepository.com> (розділ GTM3).

6. ЩОДЕННЕ КОРИСТУВАННЯ



ПОПЕРЕДЖЕННЯ!

Див. розділи з інформацією щодо техніки безпеки.

6.1 Налаштування: Функції нагріву

Крок 1	Увімкніть духову шафу.
Крок 2	Утримуйте ручку керування. На дисплеї відображаються функції нагріву за промовчанням.
Крок 3	Виберіть символ функції нагріву й натисніть ручку керування, щоб увійти в підменю.
Крок 4	Виберіть функцію нагріву й натисніть ручку керування.
Крок 5	Виберіть: °C. Натисніть ручку керування. На дисплеї відображаються налаштування температури.
Крок 6	Поверніть та натисніть ручку для встановлення температури.
Крок 7	Натисніть: START .
STOP — натисніть, щоб вимкнути функцію нагріву.	
Крок 8	Вимкніть духову шафу.

Оберіть найлегший спосіб!



6.2 Налаштування: Мікрохвильові функції

Крок 1	Вийміть усі аксесуари та увімкніть прилад.
Крок 2	Утримуйте ручку керування. На дисплеї відображаються функції нагріву за промовчанням.
Крок 3	Виберіть символ функції нагріву й натисніть ручку керування, щоб увійти в підменю.
Крок 4	Виберіть функцію нагрівання НВЧ-хвилями та натисніть ручку керування.
Крок 5	Виберіть: Вт . Натисніть ручку керування. На дисплей виводяться налаштування потужності НВЧ-хвиль.
Крок 6	Поверніть і натисніть ручку керування, щоб установити потужність НВЧ-хвиль.
Крок 7	Натисніть: START .
STOP – натисніть для вимкнення функції.	
Крок 8	Вимкніть прилад.

Максимальний час роботи мікрохвильових функцій залежить від установленної потужності мікрохвиль:

ПОТУЖНІСТЬ МІКРОХВИЛЬ	МАКСИМАЛЬНИЙ ЧАС
100–600 Вт	90 хвилин
Понад 600 Вт	7 хвилин



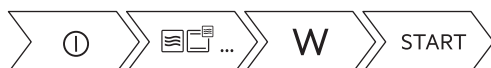

Якщо відчинити дверцята, процедура зупиниться. Щоб запустити її знову, натисніть **START**.

Оберіть найлегший спосіб!



6.3 Спосіб використання: Швидкий старт мікрохвильової печі

Крок 1	Увімкніть прилад.
Крок 2	Натисніть і утримуйте  . Функція мікрохвиль працює 30 секунд.
Крок 3	Щоб продовжити час готування:
	Оберіть значення часу роботи і натисніть ручку регулювання, щоб перейти до слайдеру часу. Поверніть ручку регулювання, щоб подовжити час готування, і натисніть її для підтвердження.
	Натисніть ще раз:  , щоб додати 30 секунд.
Функцію мікрохвиль можна увімкнути у будь-який час з: Швидкий старт мікрохвильової печі.	

6.4 Налаштування: Допомога при готуванні

Для кожної страви в цьому підменю запропоновано функцію та температуру. Час і температуру можна регулювати.









Крок 1	Увімкніть духову шафу.
Крок 2	Виберіть: Меню. Натисніть ручку керування.
Крок 3	Виберіть: Допомога при готуванні. Натисніть ручку керування.
Крок 4	Виберіть страву чи тип продукту й натисніть ручку керування, щоб підтвердити.
Крок 5	Натисніть: START .

Оберіть найлегший спосіб!











6.5 Функції нагрівання



СТАНДАРТНА

Функція нагріву	Додаток
 Гриль	Для готування на грилі тонких смужок продуктів, а також для смаження хліба.
 Турбо-гриль	Для смаження великих шматків м'яса чи домашньої птиці з кістками на одному рівні полиці. Приготування запіканок і зарум'янювання.
 Вентилятор	Для одночасного випікання на двох рівнях полиць і підсушування продуктів. Встановіть температуру на 20–40 °С нижче, ніж для Традиційне готування.
 Заморожені продукти	Для надання хрусткості напівфабрикатам (наприклад, картоплі фри, картоплі по-селянськи або рулетам).
 Традиційне готування	Випікання та смаження на одному рівні полиці.
 Функція «Піца»	Для випікання піци. Для отримання більш рум'яної скоринки та хрусткої основи.
 Нижній нагрів	Випікання тортів із хрусткою основою та консервування продуктів.
 Мікрохвилі	Розігрівання, приготування, діапазон потужності: 100–1000 Вт





СПЕЦІАЛЬНІ СТРАВИ

Функція нагріву	Додаток
 Консервування	Для консервування овочів (наприклад, огірків).
 Сушіння	Для сушіння нарізаних скибочками фруктів, овочів і грибів.
 Підігрівання тарілок	Для нагрівання тарілок перед подаванням страв.
 Вистоювання тіста	Для прискорення піднімання дріжджового тіста. Запобігає висиханню поверхні тіста та зберігає тісто еластичним.
 Страви у паніровці	Для приготування таких страв, як лазанья або картопляна запіканка. Приготування запіканок і зарум'янювання.
 Повільне готування	Для приготування ніжних і соковитих смажених страв.
 Підтримання теплим	Підтримання страви теплою.
 Випікання хлібу	Використовуйте цю функцію для приготування хліба та булочок для отримання дуже доброго професійного результату з погляду хрусткості, кольору та блискучої скоринки.

МІКРОХВИЛІ

Функція нагріву	Додаток
 Розморожування	Розморожування м'яса, риби, тортів, діапазон потужності: 100–200 Вт
 Розігріти	Розігрівання попередньо приготовлених страв і легких страв, діапазон потужності: 300–700 Вт
 Розігрівання рідин	Розігрівання напоїв і супів, діапазон потужності: 800–1000 Вт





МІКРОХВИЛІ + НАГРІВ

Функція нагріву	Додаток
 Вентилятор + МХ	Випікання на одному рівні полиці. Функція з підсиленням мікрохвиль.
 Традиційне готування + МХ	Випікання та смаження на одному рівні полицки. Функція з підсиленням мікрохвиль.
 Гриль + МХ	Приготування їжі за короткий проміжок часу та отримання рум'яної скоринки. Функція з підсиленням мікрохвиль.
 Гриль + Вентилятор + МХ	Смаження великих шматків м'яса на одному рівні. Приготування запіканок і зарум'янювання. Функція з підсиленням мікрохвиль.

7. ФУНКЦІЇ ГОДИННИКА

7.1 Опис функцій годинника

Функція годинника	Додаток
Тривалість приготування	Установлення тривалості готування. Максимум 23 год 59 хв. Максимум для комбінованих функцій (мікрохвил. + стандарт.) становить 119 хв 59 сек .
Початк. час	Установлення часу початку відліку часу таймером.
Закінчення дії	Визначення дій після завершення відліку часу таймером.
Відкладений запуск	Відкладання початку та/або завершення готування.
Додатковий час	Подовження часу готування.
Нагадування	Налаштування часу зворотного відліку. Максимум становить 23 год 59 хв. Ця функція не впливає на роботу приладу.

Початк. час	Коментар
-	Таймер запускається після його ввімкнення.
	Таймер запускається після закриття дверцят.
	Таймер запускається, коли починається готування.
	Таймер запускається, коли прилад досягає встановленої температури.
	Таймер запускається в певний час.

Початк. час, Закінчення дії і Відкладений запуск недоступні для мікрохвильових функцій.

7.2 Налаштування: Функції годинника

Налаштування годинника	
Крок 1	Виберіть: Час доби. Натисніть ручку регулювання.
Крок 2	Поверніть ручку регулювання, щоб встановити годинник. Натисніть ручку регулювання.

Встановлення часу готування	
Крок 1	Виберіть функцію нагрівання і встановіть температуру.
Крок 2	Виберіть: Таймер.
Крок 3	Поверніть ручку регулювання, щоб встановити час. Натисніть ручку регулювання.
Крок 4	Виберіть: Закінчення дії. Натисніть ручку регулювання. Таймер відразу починає відлік.

Оберіть найлегший спосіб!



Як вибрати опцію початку/закінчення готування	
Крок 1	Виберіть функцію нагрівання і встановіть температуру.
Крок 2	Виберіть: ● ● ● . Натисніть ручку регулювання.
Крок 3	Виберіть: Початк.час. Натисніть ручку регулювання.
Крок 4	Виберіть: Закінчення дії. Натисніть ручку регулювання.

Встановлення відкладеного пуску та часу завершення готування	
Крок 1	Виберіть: ● ● ● . Натисніть ручку регулювання.
Крок 2	Виберіть: Початк.час / Пізніше. Натисніть ручку регулювання.
Крок 3	Поверніть ручку регулювання, щоб встановити час початку. Натисніть ручку регулювання.
Крок 4	Поверніть ручку регулювання, щоб налаштувати час завершення готування. Натисніть ручку регулювання.
Крок 5	Виберіть: Закінчення дії. Натисніть ручку регулювання.

СПОСІБ ВИКОРИСТАННЯ: АКСЕСУАРИ

Встановлення відкладеного пуску без налаштування часу завершення готування	
Крок 1	Виберіть: ● ● ● . Натисніть ручку регулювання.
Крок 2	Виберіть: Початк.час / Пізніше.
Крок 3	Поверніть ручку регулювання, щоб встановити час початку. Натисніть ручку регулювання двічі для підтвердження.

Як подовжити час приготування	
Коли залишається 10% часу готування, а страва здається не достатньо готовою, можна подовжити час готування. Також можна змінити функцію духовки.	
Крок 1	Виберіть: Таймер.
Крок 2	Виберіть бажаний символ часу, щоб подовжити час готування, і натисніть ручку регулювання для підтвердження.
Крок 3	Також можна вибрати бажану функцію нагрівання та натиснути ручку регулювання, щоб змінити її.

8. СПОСІБ ВИКОРИСТАННЯ: АКСЕСУАРИ

8.1 Встановлення аксесуарів

Використовуйте лише відповідний посуд і матеріали. Див. розділ «Посуд і матеріали, що підходять для мікрохвиль» глави «Поради та рекомендації».

Невелика заглибина вгорі покращує безпеку. Крім того, заглибини запобігають перекиданню. Високий обідок навкруги полицки не дає посуду зісковзнути з полицки.

Комбінована решітка:

Просуньте решітку між напрямними планками опорних рейок і переконайтеся, що її ніжки спрямовано донизу.

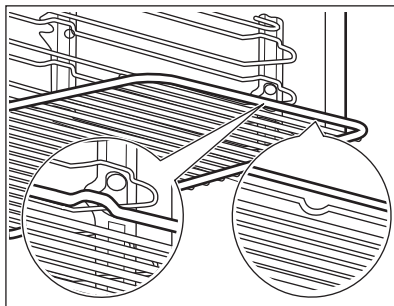

Деко для випічки / Глибоке деко:

Просуньте деко між напрямними планками опорних рейок.

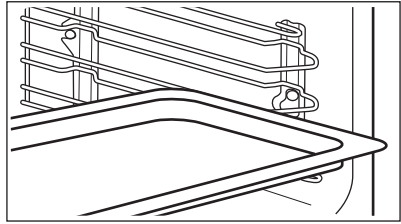

Комбінована решітка, Дека для випічки / Глибоке деко:

Поставте деко між напрямними на опорній рейці, а комбіновану решітку на напрямні — зверху.

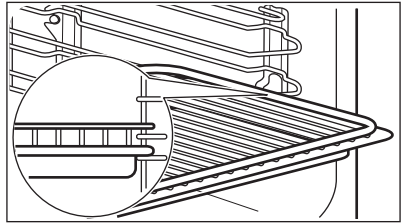

Скляна тарілка-днище мікрохвильової печі:

Використовуйте скляну тарілку-днище мікрохвильової печі лише під час увімкненої функції мікрохвиль. Не підходить для комбінованої функції мікрохвильової печі (наприклад, використання функції грилю в мікрохвильовій печі).

Покладіть аксесуари на дно камери.

Страву можна ставити безпосередньо на скляну тарілку-днище мікрохвильової печі.

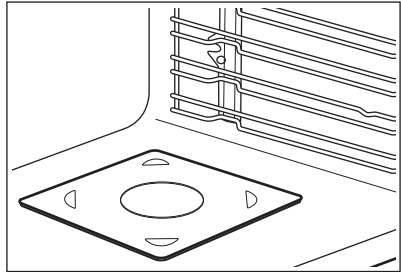

9. ДОДАТКОВІ ФУНКЦІЇ

9.1 Як зберегти: Улюблене

Ви можете зберігати свої улюблені налаштування, як-от функція нагріву, час приготування, температура або функція очищення. Можна зберегти три улюблені налаштування.

Збережені налаштування доступні в меню: Улюблене.



Крок 1	Увімкніть прилад.
Крок 2	Виберіть бажане налаштування й натисніть ручку регулювання.
Крок 3	Виберіть: Меню / Улюблене.

ПОРАДИ І РЕКОМЕНДАЦІЇ

Крок 4	Виберіть: Зберегти поточні налаштування. Поверніть ручку регулювання, щоб обрати положення налаштування.
Крок 5	Натисніть ручку, щоби додати налаштування до переліку: Улюблене.

9.2 Автоматичне вимикання

З міркувань безпеки передбачено, що духова шафа вимикається через деякий час у разі, якщо функція нагріву активована, але налаштування не змінюються.

 (°C)	 (год.)
30 - 115	12.5
120 - 195	8.5
200 - 230	5.5

Автоматичне вимикання не спрацьовує при наступних режимах: Підсвітка, Таймер закінчення, Повільне готування.

9.3 Вентилятор охолодження

Під час роботи приладу вентилятор охолодження автоматично вмикається для підтримки поверхонь прохолодними. Якщо вимкнути прилад, вентилятор продовжуватиме працювати, доки прилад не охолоне.

10. ПОРАДИ І РЕКОМЕНДАЦІЇ

10.1 Рекомендації щодо приготування

<p>У таблицях указано орієнтовні значення температури та часу приготування. Вони залежать від рецепту, а також якості та кількості інгредієнтів, що використовуються. Результати випікання та смаження страв за допомогою цього приладу неможливо порівняти з тими, які ви отримували за допомогою інших приладів. Наведені нижче вказівки містять рекомендовані налаштування температури, часу готування та положення полиці для певних типів продуктів.</p> <p>Якщо ви не можете знайти налаштування для певного рецепту, скористайтеся налаштуваннями для аналогічного рецепту.</p> <p>Додаткові рекомендації щодо приготування їжі наведені в таблицях готування на нашому веб-сайті. Щоб знайти поради щодо готування, звертєся з номером PNC на таблиці з технічними даними, розміщеній на передній рамі камери приладу.</p>

10.2 Рекомендації щодо режиму мікрохвиль

Давайте готувати!

Покладіть їжу на скляну тарілку для мікрохвильової печі на дні камери.

Покладіть їжу на тарілку на дні камери.

Переверніть або перемішайте страву після завершення половини часу розморожування й готування.

Помішуйте рідини час від часу.

Помішайте страву перед подачею.

Накривайте страву під час приготування й розігрівання.

Поставте ложку у пляшку або склянку при підігріванні напоїв для забезпечення кращого розподілу тепла.

Покладіть продукти в прилад без упаковки. Фасовані готові страви можна ставити в прилад, лише якщо їхня упаковка підходить для використання у мікрохвильовій печі (перевірте інформацію на упаковці).

Готування з використанням мікрохвиль

Готуйте страви під кришкою. Якщо ви хочете зберегти скоринку, готуйте страву без кришки.

Не перегрівайте страви, встановивши занадто високу потужність і час. Їжа може місцями пересохнути, підгоріти або загорітися.

Не використовуйте прилад для приготування яєць у шкаралупі або равликів у мушлях, оскільки існує загроза їх розривання. Проколіть жовток яєчні перед її підігріванням.

Перш ніж готувати продукти зі шкіркою, слід кілька разів проколоти їх.

Овочі слід нарізати на однакові за розміром шматки.

Після вимкнення приладу вийміть страву та дайте їй постояти декілька хвилин, щоб тепло розподілилося рівномірно.

Розморожування з використанням мікрохвиль

Покладіть заморожену страву без упаковки на маленьку перевернуту тарілку, розміщену над контейнером, або на підставку для розмороження чи пластикове сито, щоб рідина, що утворюється при розморожуванні, могла стікати.



Потім вийміть розморожені шматочки.

Для приготування овочів і фруктів без попереднього розморожування можна використовувати більш високу потужність мікрохвиль.

10.3 Посуд і матеріали, що підходять для використання в мікрохвильових печах



У мікрохвильових печах використовуйте лише відповідний посуд і матеріали. Для довідки див. таблицю нижче.

Перед використанням ознайомтеся з характеристиками посуду / матеріалу.

Посуд / матеріал			
Жаростійке скло та фарфор без металевих елементів, як-от вогнетривке скло	✓	✓	✓













ПОРАДИ І РЕКОМЕНДАЦІЇ





Посуд / матеріал			
Звичайне скло й порцеляна без вмісту срібла, золота, платини чи інших металевих оздоблень	✓	✗	✗
Скло та склокераміка з жаро- або морозостійких матеріалів	✓	✓	✓
Жаростійкий керамічний та фаянсовий посуд без вмісту кварцових чи металевих елементів, без металевого глазуровання	✓	✓	✓
Кераміка, порцеляна та фаянс із неглазурованим дном чи маленькими отворами, як-от на ручках	✗	✗	✗
Жаростійкий пластик, що витримує температуру до 200 °С	✓	✓	✗
Картон, папір	✓	✗	✗
Харчова плівка	✓	✗	✗
Харчова плівка для використання в мікрохвильових печах	✓	✓	✗
Жаровні з металу, як-от емаль, чавун	✗	✗	✗
Форми для випікання, покриті чорним лаком або силіконовим покриттям	✗	✗	✗
Деко для випічки	✗	✗	✗
Комбінована решітка	✗	✗	✓
Скляна тарілка-днище мікрохвильової печі	✓	✓	✗

Посуд / матеріал			
Посуд для використання в мікрохвильовій печі, як-от деко для запікання з хрусткою скоринкою	X	✓	X

10.4 Рекомендовані налаштування потужності для різних видів страв

Дані в таблиці є орієнтовними.





700–1000 Вт				
 Обсмажування на початку процесу готування		 Підігрів рідин		
500–600 Вт				
 Готування овочів	 Приготування яєць	 Повільне приготування печені	 Нагрівання страви для однієї тарілки	 Розморожування та підігрів заморожених страв
300–400 Вт				
 Плавлення сиру, шоколаду, масла	 Повільне готування рису	 Підігрів дитячого харчування	 Готування / підігрів легких страв	 Продовження готування

100–200 Вт			
			
Розморожування хліба	Розморожування фруктів і тортів	Розморожування сиру, вершків, масла	Розморожування м'яса, риби





10.5 Таблиці приготування їжі для дослідницьких установ

Інформація для дослідницьких установ

Тестування відповідно до стандарту IEC 60705.

Використовуйте комбіновану решітку, якщо не зазначено інше.					
МІКРОХВИЛЬОВА ФУНКЦІЯ	 POWER (Вт)	 (кг)		 (хв)	
Бісквіт	600	0.475	Дно	7 - 9	Поверніть контейнер на 1/4 оберту після завершення половини часу приготування.
М'ясний хлібець	400	0.9	2	25 - 32	Поверніть контейнер на 1/4 оберту після завершення половини часу приготування.
Заварний крем	500	1	Дно	18	-
Розморожування м'яса	200	0.5	Дно	7 - 8	Переверніть м'ясо після завершення половини часу приготування.

Використовуйте комбіновану решітку.

КОМБІНОВАНА МІКРОХВИЛЬОВА ФУНКЦІЯ		 POWER (Вт)	 (°C)		 (хв)	
Торт, 0,7 кг	Традиційне готування + МХ	100	200	2	23 - 27	Поверніть контейнер на 1/4 оберту після завершення половини часу приготування.
Картопляна запіканка (гратен), 1,1 кг	Вентилятор + МХ	300	180	2	38 - 42	Поверніть контейнер на 1/4 оберту після завершення половини часу приготування.
Курка, 1,1 кг	Гриль + Вентилятор + МХ	400	230	1	35 - 40	Покладіть м'ясо в круглий скляний контейнер і поверніть його після завершення половини часу приготування.

11. ДОГЛЯД ТА ЧИСТКА



ПОПЕРЕДЖЕННЯ!

Див. розділи з інформацією щодо техніки безпеки.

11.1 Примітки щодо чищення

 <p>Засоби для чищення</p>	Очищайте передню поверхню приладу лише за допомогою серветки з мікрофібри, змоченої в теплій воді з додаванням м'якого засобу для чищення.
	Металеві поверхні слід чистити за допомогою розчину для чищення.
	Використовуйте неагресивний засіб для чищення плям.

ДОГЛЯД ТА ЧИСТКА



Щоденне користування

Очищуйте камеру духової шафи після кожного використання. Накопичення жиру й інших залишків їжі може спричинити загоряння. Ретельно очищуйте стелю камери приладу від залишків їжі й жиру.

Не залишайте готові страви всередині приладу довше 20 хвилин. Після кожного використання протирайте камеру лише серветкою з мікрофібри.



Акcesуари

Після кожного використання мийте та просушуйте всі акcesуари. Використовуйте лише серветку з мікрофібри, змочену в теплій воді з додаванням м'якого засобу для чищення. Не мийте акcesуари в посудомийній машині.

Акcesуари з антипригарним покриттям забороняється мити з використанням агресивних засобів чи гострих предметів.

11.2 Як зняти: Опорні рейки

Для очищення духової шафи вийміть опори полиць.

Крок 1	Вимкніть духову шафу й зачекайте, доки вона охолоне.	
Крок 2	Обережно потягніть опори полиць вгору і зніміть їх з переднього кріплення.	
Крок 3	Потягніть передню частину опорної рейки від бокової стінки.	
Крок 4	Витягніть опори із заднього кріплення.	

Щоби встановити опори полиць, виконайте наведену вище процедуру у зворотній послідовності.

11.3 Як замінити: Лампа



ПОПЕРЕДЖЕННЯ!

Небезпека враження електричним струмом.
Лампа може бути гарячою.

Завжди тримайте галогенову лампу ганчіркою, щоб запобігти підгорянню залишків жиру на лампі.

Перед заміною лампи:

Крок 1	Крок 2	Крок 3
---------------	---------------	---------------

Перед заміною лампи:

Вимкніть духову шафу. Зачекайте, доки духова шафа охолоне.	Відключіть духову шафу від електромережі.	Покладіть рушник на дно камери духової шафи.
--	---	--

Верхня лампа

Крок 1	Поверніть скляний плафон, щоб зняти його.
Крок 2	Очистіть скляний плафон.
Крок 3	Замініть лампу відповідною жаростійкою лампою, яка витримує нагрівання до 300 °С.
Крок 4	Установіть скляний плафон.

12. УСУНЕННЯ ПРОБЛЕМ



ПОПЕРЕДЖЕННЯ!

Див. розділи з інформацією щодо техніки безпеки.

12.1 Дії в разі виникнення проблем



Прилад не вмикається або не розігрівається









Можлива причина



Спосіб вирішення

Прилад не підключено до електромережі або підключено неправильно.	Переконайтеся, що прилад було правильно підключено до електромережі.
Годинник не встановлено.	Налаштуйте годинник. Щоб дізнатися більше, див. Функції годинника розділ «Налаштування: Функції годинника».
Дверцята зачинено неправильно.	Повністю зачиніть дверцята.
Запобіжник перегорів.	Переконайтеся, що запобіжник є причиною проблеми. Якщо проблема виникає знову, зверніться до кваліфікованого електрика.
Прилад Захист від доступу дітей увімкнено.	Див. розділ «Меню», підменю для: Опції.



 Компоненти	
 Опис	 Спосіб вирішення
Лампочка перегоріла.	Замініть лампу, детальну інформацію див. в розділі «Догляд та очищення», Як замінити: Лампа.



 Проблеми із сигналом Wi-Fi	
 Можлива причина	 Спосіб вирішення
Проблеми із сигналом бездротової мережі.	Перевірте свою бездротову мережу та маршрутизатор. Перезавантажте маршрутизатор.
Встановлено новий маршрутизатор або змінено налаштування маршрутизатора.	Щоби налаштувати прилад і мобільний пристрій знову, зверніться до розділу «Перед першим користуванням», «Бездротовий зв'язок».
Слабкий сигнал бездротової мережі.	Перемістіть маршрутизатор якомога ближче до приладу.
Передачі бездротового сигналу заважає мікрохвильова піч, розташована поруч із приладом.	Вимкніть мікрохвильову піч.

12.2 Як керувати: Коди помилок



У випадку помилки програмного забезпечення на дисплеї відображається повідомлення про помилку.

У цьому розділі представлено перелік проблем, які ви можете вирішити самостійно.

 Код і опис	 Спосіб вирішення
F601 — проблема з сигналом Wi-Fi.	Перевірте підключення до мережі. Див. розділ «Перед першим користуванням», Бездротове підключення.

 Код і опис	 Спосіб вирішення
F604 — помилка першого підключення до Wi-Fi.	Вимкніть і увімкніть прилад і повторіть спробу. Див. розділ «Перед першим користуванням», Бездротове підключення.
F908 — система приладу не може підключитися до панелі управління.	Вимкніть і увімкніть прилад.

Якщо одне з цих повідомлень про помилку продовжує з'являтися на дисплеї, це означає, що несправну підсистему можна вимкнути. У такому випадку зверніться до дилера або в авторизований сервісний центр. Якщо виникає одна з цих помилок, інші функції приладу продовжуватимуть працювати у звичайному режимі.

 Код і опис	 Спосіб вирішення
F131 - температура датчика магнетрону занадто висока.	Вимкніть прилад і зачекайте, доки він охолоне. Увімкніть прилад знову.
F602, F603 — Wi-Fi недоступно.	Вимкніть і увімкніть прилад.

12.3 Дані щодо технічного обслуговування

Якщо Ви не можете вирішити проблему самостійно, зверніться до закладу, де Ви придбали прилад, або до авторизованого сервісного центру. Дані, потрібні для сервісного центру, вказані на табличці з технічними даними. Паспортна табличка розташована на передньому краї камери приладу. Не знімайте паспортну табличку з камери приладу.

Рекомендуємо записати дані тут:	
Модель
Код виробу
Серійний номер

13. ЕНЕРГОЕФЕКТИВНІСТЬ

13.1 Енергозбереження

Переконайтеся в тому, що під час роботи дверцята приладу зачинені. Не відчиняйте дверцята приладу занадто часто під час готування. Підтримуйте чистоту ущільнювача дверцят і переконайтеся, що його належним чином зафіксовано.

СТРУКТУРА МЕНЮ

Користуйтеся металевим посудом для покращення енергозбереження (тільки в тому разі, коли не використовуються НВЧ-хвилі).

Коли можливо, не розігрівайте прилад перед готуванням.

Якщо ви послідовно готуєте кілька страв, зведіть перерви між ними до мінімуму.

Готування з використанням вентилятора

Коли можливо, використовуйте функції готування з вентилятором для збереження електроенергії.

Залишкове тепло

Якщо програму з Тривалість активовано та час готування перевищує 30 хвилин, у деяких функціях приладу нагрівальні елементи автоматично вимикаються раніше.

Вентилятор і лампа продовжують працювати. При вимкненні приладу дисплей показує залишкове тепло. Залишкове тепло можна використовувати для підтримання страви теплою.

Якщо тривалість готування перевищує 30 хвилин, опустіть температуру приладу до мінімуму за 3–10 хвилин до завершення готування. Останні етапи готування страви будуть виконані за рахунок залишкового тепла.

Використовуйте залишкове тепло для розігрівання інших страв.

Підтримування страви теплою

Виберіть найнижчу температуру з можливих, щоб використати залишкове тепло для збереження їжі теплою. На дисплеї з'являється індикатор залишкового тепла або температури.

Готування з вимкненою лампою

Вимкніть лампу під час готування. Вмикайте її лише за потреби.

14. СТРУКТУРА МЕНЮ

14.1 Меню

Пункт меню		Додаток
Улюблене		Перелік улюблених налаштувань.
Допомога при готуванні		Перелік автоматичних програм.
Опції		Налаштування конфігурації приладу.
Налаштування	З'єднання	Налаштування конфігурації мережі.
	Установка	Налаштування конфігурації приладу.
	Сервіс	Відображення версії та конфігурації програмного забезпечення.

14.2 Підменю для: Опції

Підменю	Додаток
Підсвітка	Увімкнення і вимкнення лампи.
Значок лампи	Символ лампи з'являється на екрані.
Захист від доступу дітей	Запобігає випадковому увімкненню приладу. Після активації цієї опції під час увімкнення приладу на дисплеї з'являється напис Захист від доступу дітей (Захист від доступу дітей). Для увімкнення приладу оберіть літери коду в алфавітному порядку.
Швидкий нагрів	Скорочує час розігрівання. Доступно лише для деяких функцій приладу.

14.3 Підменю для: З'єднання

Підменю	Опис
Wi-Fi	Увімкнення та вимкнення: Wi-Fi.
Дистанційна робота	Увімкнення та вимкнення дистанційного керування. Опцію видно лише після увімкнення: Wi-Fi.
Мережа	Перевірка статусу мережі та потужності сигналу: Wi-Fi.
Автоматичне дистанційне функціонування	Автоматичне увімкнення дистанційної роботи після натиснення ПОЧАТОК. Опцію видно лише після увімкнення: Wi-Fi.
Забути мережу	Відключення автоматичного підключення приладу до поточної мережі.

14.4 Підменю для: Установка

Підменю	Опис
Мова	Встановлення мови приладу.
Час доби	Встановлення поточного часу й дати.

ЦЕ ЛЕГКО!

Підменю	Опис
Індикація часу	Увімкнення та вимкнення годинника.
Цифровий стиль годинника	Зміна формату індикації часу, що відображається.
Сигнали кнопок управл.	Увімкнення і вимкнення звуку натискання сенсорних кнопок. Неможливо вимкнути звуки для: ①, STOP .
Тривога / Сигнал помилки	Увімкнення та вимкнення сигналів попередження.
Рівень гучності	Встановлення гучності звуку натискання кнопок та сигналів.
Яскравість дисплею	Встановлення яскравості дисплея.
Одиниця температури	Встановлює температурний блок до °C/°F.



14.5 Підменю для: Сервіс

Підменю	Опис
Демонстраційний режим	Код активації/деактивації: 2468
Ліцензія	Інформація про ліцензії.
Версія програмного забезпечення	Інформація про версію програмного забезпечення.
Скинути всі налаштування	Відновлює заводські налаштування.
Скидання всіх спливаючих вікон	Відновлює всі спливаючі вікна до початкових налаштувань.





15. ЦЕ ЛЕГКО!

Перед першим використанням потрібно встановити такі параметри:			
Мова	Яскравість дисплею	Рівень гучності	Час доби



Ознайомтеся з основними символами на панелі керування та дисплеї:

 Увімк. / Вимк.	 Інформація	 Налаштування тай- меру	START / STOP
---	---	--	--------------

Початок роботи з приладом

Швидкий запуск	Увімкніть прилад і почніть готувати, використовуючи температуру та час, установлені для функції за промовчанням.	Крок 1	Крок 2	Крок 3
		Натисніть і утримуйте:  .	 ... — натисніть функцію приладу, а потім натисніть ручку керування.	Натисніть: START .
Швидке вимкнення	Вимкнення приладу в будь-який час, незалежно від активного вікна або повідомлення.	 — натисніть і утримуйте, доки прилад не вимкнеться.		
Швидкий запуск функції MW	Увімкнення мікрохвильової функції в будь-який час із налаштуваннями за промовчанням: 30 с / 1000 Вт.	Натисніть:  .		

Початок готування



Крок 1	Крок 2	Крок 3	Крок 4
 — натисніть, щоб увімкнути прилад.	 ... — виберіть функцію нагріву й натисніть ручку керування.	 — поверніть ручку керування, щоб установити температуру, і натисніть ручку.	START — натисніть, щоб розпочати готування.

Дізнайтеся, як готувати швидко

Використовуйте автоматичні програми, щоб швидко приготувати страву з установленими за промовчанням налаштуваннями:

Крок 1	Крок 2	Крок 3	Крок 4	Крок 5
Натисніть: ①.	Виберіть: Меню. Натисніть ручку керування.	Виберіть: Допомога при готуванні. Натисніть ручку керування.	Виберіть категорію продуктів.	Виберіть страву й натисніть ручку керування.

Використовуйте функції швидкого доступу для встановлення часу готування або зміни функції готування.

Швидке налаштування таймера	Крок 1	Крок 2
Застосовуйте найчастіше використовувані налаштування таймера, натиснувши відповідний ярлик.	Виберіть: Таймер. Натисніть ручку керування.	Виберіть потрібне значення таймера й натисніть ручку керування.
Допомога за 10% до завершення Використовуйте функцію «Допомога за 10% до завершення», щоб додати час або змінити функцію готування, коли залишилося 10% часу готування.	+1 min +5 min +10 min — натисніть потрібний ярлик часу, щоб подовжити час готування.	
	Змінити функцію: Виберіть потрібну функцію    ... — виберіть потрібну функцію. Натисніть ручку керування.	

16. ОБЕРІТЬ НАЙЛЕГШИЙ СПОСІБ!

Тут представлено всі корисні символи. Також їх наведено у відповідних розділах інструкції з експлуатації.

Бездротове підключення



Налаштування: Функції нагріву

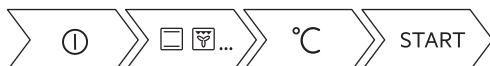

Налаштування: Допомога при готуванні



Налаштування: Тривалість приготування





Як відкласти: Початок та завершення готування



Як скасувати: Встановлений таймер



17. ОХОРОНА ДОВКІЛЛЯ

Здавайте на повторну переробку матеріали, позначені відповідним символом . Викидайте упаковку у відповідні контейнери для вторинної сировини. Допоможіть захистити навколишнє середовище та здоров'я інших людей і забезпечити вторинну переробку електричних і електронних приладів. Не викидайте прилади, позначені відповідним символом , разом з іншим домашнім сміттям. Поверніть продукт до заводу із вторинної переробки у вашій місцевості або зверніться до місцевих муніципальних органів влади.

www.aeg.com/shop



867380034-A-442022



AEG